

E.ON Avacon AG und TAB-gleiche

2013



1	Allgemeines	Seite 01
	Gehäusebeschreibung	Seite 01
	Technische Daten	Seite 02
2	Zähleranschlussäulen	Seite 03
	Einkundenanlagen	Seite 03
	ZAS-1-FL	Seite 03
	ZAS-1-FL-SH	Seite 03
	ZAS-1-FL-1VF	Seite 03
	ZAS-1-FL-1VF-SH	Seite 04
	ZAS-S-1	Seite 04
	ZAS-S-1-SH	Seite 04
	ZAS-S-1-1VF	Seite 05
	ZAS-S-1-1VF-SH	Seite 05
	ZAS-S-1-1MP	Seite 05
	ZAS-S-1-1MP-SH	Seite 06
	ZAS-1-TSG-FL	Seite 06
	ZAS-S-1-TSG	Seite 06
	ZAS-S-1-TSG-1VF	Seite 07
	ZAS-S-1-TSG-1MP	Seite 07
	ZAS-S-1-TSG-2VF	Seite 07
	ZAS-S-1-TSG-2MP	Seite 08
	ZAS-1-TSG-3VF	Seite 08
	ZAS-1-TSG-3MP	Seite 08
	Mehrkundenanlagen	Seite 09
	ZAS-2-FL	Seite 09
	ZAS-S-2	Seite 09
	ZAS-S-2-TSG	Seite 09
	ZAS-S-3	Seite 10
	ZAS-S-3-TSG	Seite 10
	ZAS-S-4	Seite 10
	ZAS-4-TSG	Seite 11
	ZAS-5	Seite 11
	ZAS-5-TSG	Seite 11
	ZAS-6	Seite 12
	Wandlermessungen	Seite 13
	WM-ZP-250A	Seite 13
	WM-ZWS-250A-950-550D1	Seite 13
	WM-ZWS-250A-700-550D1	Seite 13
	WM-ZP-400A	Seite 14
	Sondermessungen	Seite 15
	ZAS-S-1-TSG-TN	Seite 15

3	Zubehör	Seite 16
	eHZ-Adapter BKE-A	Seite 16
	Zählerplatz BKE-I	Seite 16
	HAK Gr. 00	Seite 17
	SH-Schalter	Seite 17
	Zählerhauben	Seite 18
	Sockelfüller	Seite 19

Allgemeines

Gehäuse:

Das Gehäuse besteht aus warmgepressten, glasfaserverstärktem Polyester. Die Vorder- und Rückwand sind profiliert. Die Türen haben einen Öffnungswinkel von 180°.

Das Dach schließt bündig ab, somit können die Schränke aneinander oder hintereinander angeordnet werden. Zur Erleichterung von Montagearbeiten ist es möglich, die Tür(en) auszuhängen und die Querprofile an der Schrankunterseite herauszunehmen.

Die Befestigung der Einbauteile erfolgt durch eingepresste Muttertaschen (M10) in der Seitenwand. Auf den Rückwänden sind Dome für die nachträgliche Montage von Einpressmuttern vorgesehen.

Der Schwenkhebelgriff ist für den Einbau von zwei Profilhalbzylindern vorgesehen. Optional ist auch die Lieferung eines Schwenkhebels mit Einfachschließung möglich. Die Schließung der Türen erfolgt über eine 3-Punkt-Verriegelung. Eine Schlossklappe schützt vor Verschmutzungen der Profilhalbzylinder.

Die Montage erfolgt auf genormte Sockel (DIN 43629 Teil 2).

Lüftung: Be- und Entlüftung vorhanden
 Farbe: lichtgrau nach RAL 7035
 Schutzart: IP44 nach DIN VDE 0470 EN 60529, schutzisoliert

Weitere Eigenschaften des Materials entnehmen Sie bitte der Tabelle 1 auf Seite 2.

Sockel:

Die Norm- und Festplatzsockel bestehen ebenfalls aus warmgepressten, glasfaserverstärktem Polyester. Damit sind sie witterungsbeständig und resistent gegen alle im Erdreich vorkommenden aggressiven Medien, sowie gegen Benzolprodukte wie Benzin, Heizöl oder Maschinenöl. Die hohe Temperaturbeständigkeit ermöglicht nachträgliche Asphaltierarbeiten. Innerhalb des Sockels befindet sich eine Kabelabfangschiene.

Farbe: lichtgrau nach RAL 7035

Weitere Eigenschaften des Materials entnehmen Sie bitte der Tabelle 1 auf Seite 2.

Der Sockel wird als Baupaket geliefert, der Zusammenbau erfolgt gemäß der beiliegenden Zeichnung. Die Kabelbefestigungsschiene muss beim Zusammenbau sofort im Sockel montiert werden (siehe Seite 18).

Ein optionales Gitterrost oder Sockelbodenblech kann mittels der mitgelieferten Sechskantschrauben, -mutter und Unterlegscheiben M12 an der Unterseite des Sockels befestigt werden.

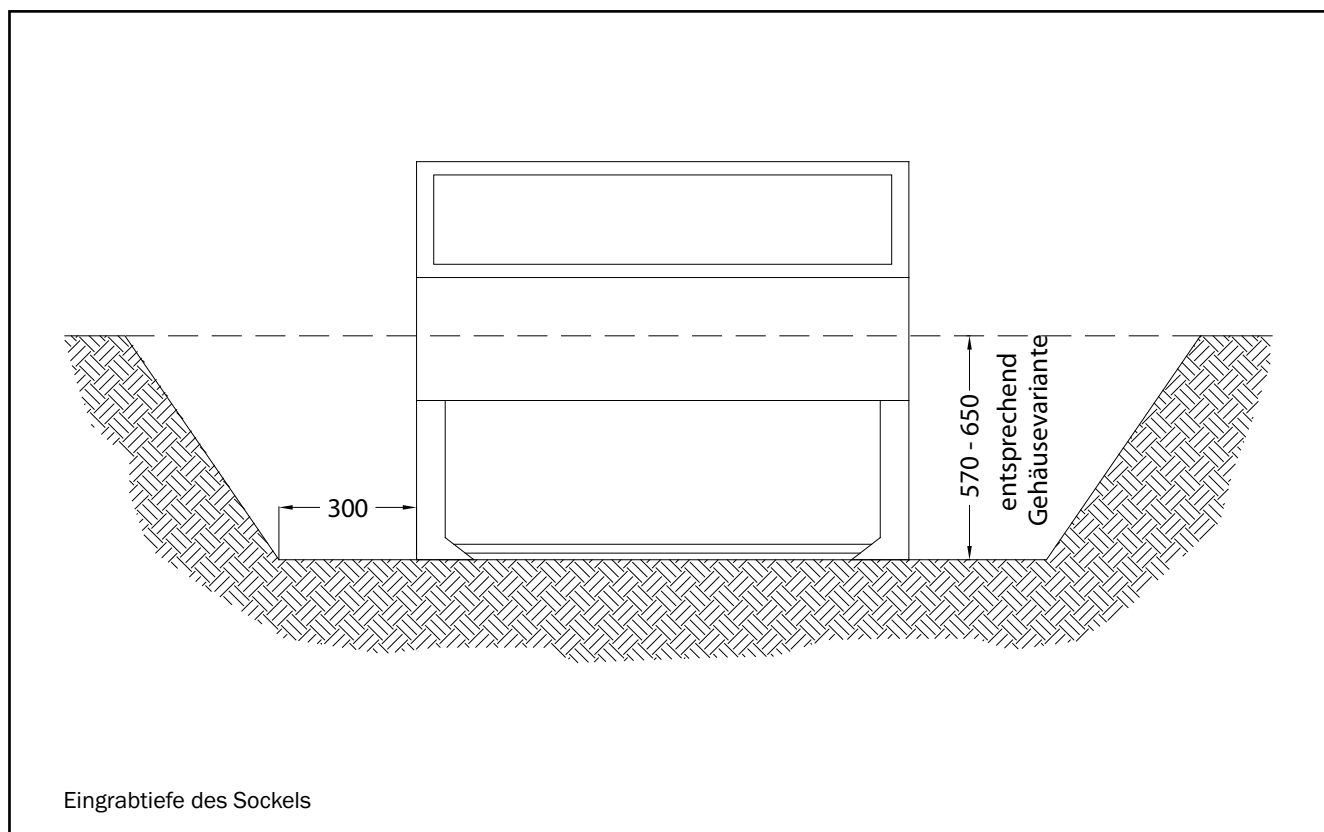

Technische Werte

Eigenschaften	Normen	Werte
1. Mechanische Eigenschaften		
Schlagzähigkeit	DIN 53453	55 kJ/m ²
Kerbschlagzähigkeit	DIN 53453	55 kJ/m ²
Biegefestigkeit	DIN 53452	150 Mpa
Zugfestigkeit	DIN 53455	50 – 60 Mpa
2. Elektrische Eigenschaften		
Kriechstromfestigkeit	DIN 53480	KC 600
Oberflächenwiderstand	DIN 53482	12
Spezifischer Durchgangswiderstand	DIN 53482	> 10 ¹² Ω cm
Durchschlagfestigkeit	DIN 53481	18 kV/mm
3. Sonstige Eigenschaften		
Formbeständigkeit in der Wärme nach Martens	DIN 53458	200 °C
Temperaturbeständigkeit		-50 bis +150 °C
Lichtbeständigkeit	DIN 53388	7 – 8 (Blaumaßstab 1 – 8)
Tropen- und Schimmelpilzbeständigkeit	IEC 68-2-3 ed.196	beständig
Wasseraufnahme	DIN 53472	45 mg/4 Tage
Rohdichte	DIN 53479	1,75 kg/dm ³
Brennbarkeit		
a) Sauerstoffindex	ISO 4589	28 % O ₂
b) Flammprüfung	UL94 (3mm)	selbstverlöschend
c) Glühstabprüfung	VDE 0304 Teil 3/5.7	Stufe 2b
d) Halogene	ISO 4619	halogenfrei

Tabelle 1: Eigenschaften von Polyester

Anschlussquerschnitte

Wenn keine Angabe erfolgt, dann sind alle Abgänge standardmäßig für folgende Leitungsquerschnitte ausgelegt:

Straßenbeleuchtungsschränke	6...16 mm ²
Zähleranschlusssäulen	6...25 mm ²
Wandlerzählungen 250 A bis 630 A	50...185 mm ² sm / 50...240 mm ² se

Auf davon abweichende Querschnitte in Ihrer Konkreten Anwendung weisen Sie bitte gesondert hin bzw. Sie erhalten auf Anfrage gern weitere Auskünfte

UESA Herstellerartikelnummer

Aufbau (Beispiel):

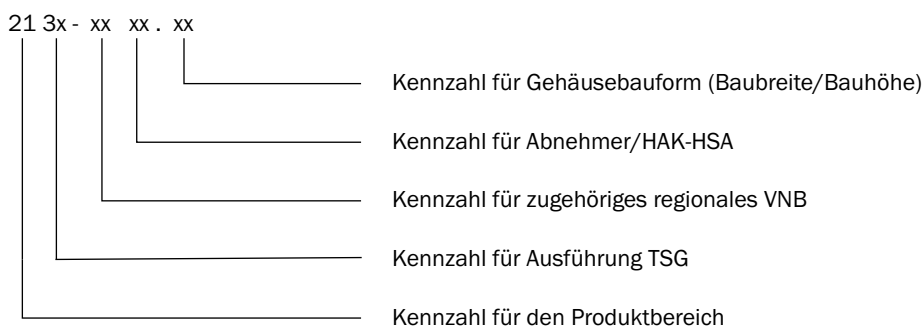

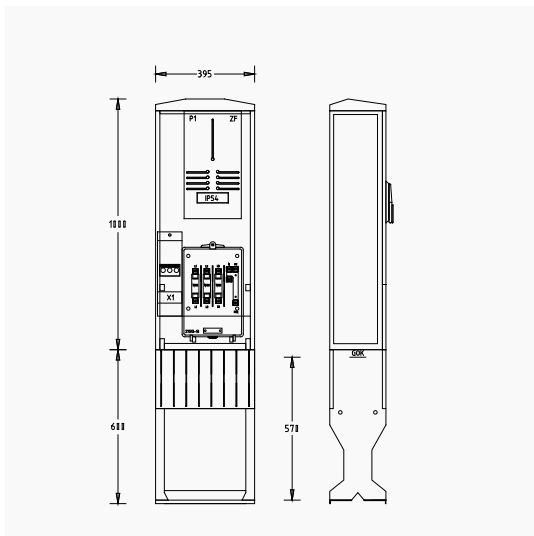
**ZAS-1-FL**

Bestell-Nr.: 2130-0514.11

- Flachschränk Größe 00 / A060-1000
- Schutzart IP44 / Schutzklasse II
- mit Doppelschließung für Profilhalbzylinder 40 oder 45 mm
- Hausanschlusskasten NH00
- 1 Zählerplatz IP54
- 1 Sicherungslasttrenner LD02/3 pol. im Abgang
- 1 Abgang mit Hauptleiterabzweigklemme 1,5-25 mm² ; 5 pol.

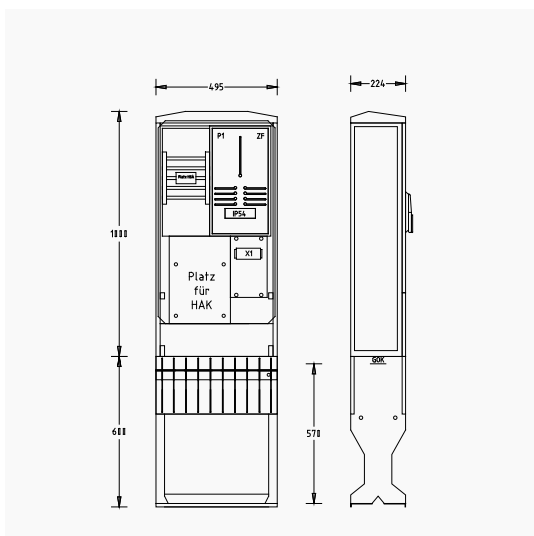
**ZAS-1-FL-SH**

Bestell-Nr.: 2130-0513.21

- Flachschränk Größe 0 / A070-1000
- Schutzart IP44 / Schutzklasse II
- mit Doppelschließung für Profilhalbzylinder 40 oder 45 mm
- Platz für Hausanschlusskasten NH00
- 1 Zählerplatz IP54
- 1 Platz für Hauptsicherungsautomat Typ ABB-S750; GE/AEG-S91.3; HAGER-HTS auf SS-System 5 pol./12x5 mm Cu.
- 1 Abgang mit Hauptleiterabzweigklemme 1,5-25 mm² ; 5 pol.

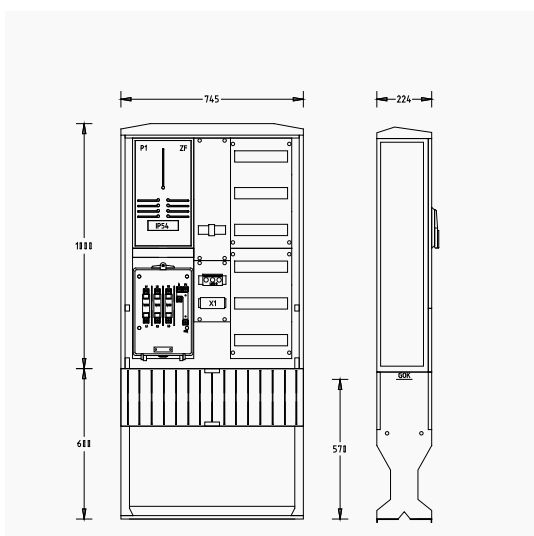
**ZAS-1-FL-1VF**

Bestell-Nr.: 2130-0514.31

- Flachschränk Größe 1 / A100-1000
- Schutzart IP44 / Schutzklasse II
- mit Doppelschließung für Profilhalbzylinder 40 oder 45 mm
- Hausanschlusskasten NH00
- 1 Zählerplatz IP54 nach DIN 43 870
- 1 Sicherungslasttrenner LD02/3 pol. im Abgang
- 1 Abgang mit Hauptleiterabzweigklemme 1,5-25 mm² ; 5 pol.
- 1 Verteilerfeld mit 6x12 TE

ZAS-1-FL-1VF-SH

Bestell-Nr.: 2130-0513.31

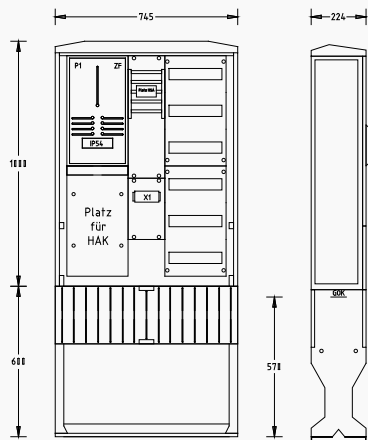

- Flachschrack Größe 1 / A100-1000
- Schutzart IP44 / Schutzklasse II
- mit Doppelschließung für Profilhalbzylinder 40 oder 45 mm
- Platz für Hausanschlusskasten NH00
- 1 Zählerplatz IP54 nach DIN 43 870
- 1 Platz für Hauptsicherungsautomat Typ ABB-S750; GE/AEG-S91.3; HAGER-HTS auf SS-System 5 pol./12x5 mm Cu.
- 1 Abgang mit Hauptleiterabzweigklemme 1,5-25 mm² ; 5 pol.
- 1 Verteilerfeld mit 6x12 TE

ZAS-S-1

Bestell-Nr.: 2130-0514.44

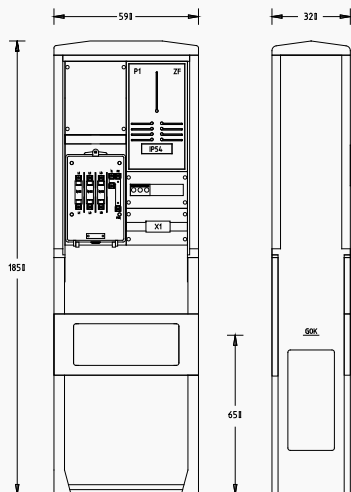

- Säule Größe 0 / A070-1850
- Schutzart IP44 / Schutzklasse II
- mit Doppelschließung für Profilhalbzylinder 40 oder 45 mm
- Hausanschlusskasten NH00
- 1 Zählerplatz IP54 nach DIN 43 870
- 1 Sicherungslasttrenner LD02/3 pol. im Abgang
- 1 Abgang mit Hauptleiterabzweigklemme 1,5-25 mm² ; 5 pol.

ZAS-S-1-SH

Bestell-Nr.: 2130-0513.44

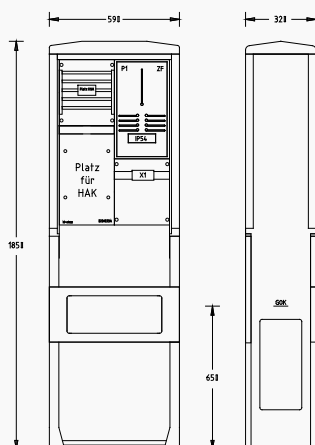

- Säule Größe 0 / A070-1850
- Schutzart IP44 / Schutzklasse II
- mit Doppelschließung für Profilhalbzylinder 40 oder 45 mm
- Platz für Hausanschlusskasten NH00
- 1 Zählerplatz IP54 nach DIN 43 870
- 1 Platz für Hauptsicherungsautomaten Typ ABB-S750; GE/AEG-S91.3; HAGER-HTS auf SS-System 5 pol./12x5 mm Cu.
- 1 Abgang mit Hauptleiterabzweigklemme 1,5-25 mm² ; 5 pol.

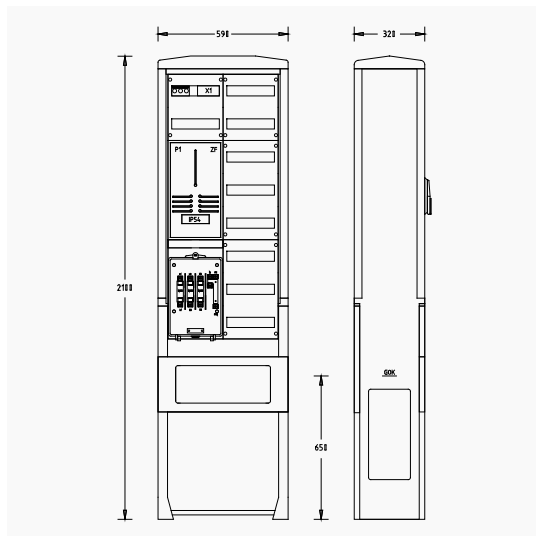
**ZAS-S-1-1VF**

Bestell-Nr.: 2130-0514.45-1VF

- Säule Größe 0/ A070-2100
- Schutzart IP44 / Schutzklasse II
- mit Doppelschließung für Profilhalbzylinder 40 oder 45 mm
- Hausanschlusskasten NH00
- 1 Zählerplatz IP54 nach DIN 43 870
- 1 Sicherungslasttrenner LD02/3 pol. im Abgang
- 1 Abgang mit Hauptleiterabzweigklemme 1,5-25 mm² ; 5 pol.
- 1 Verteilerfeld mit 8x12 TE

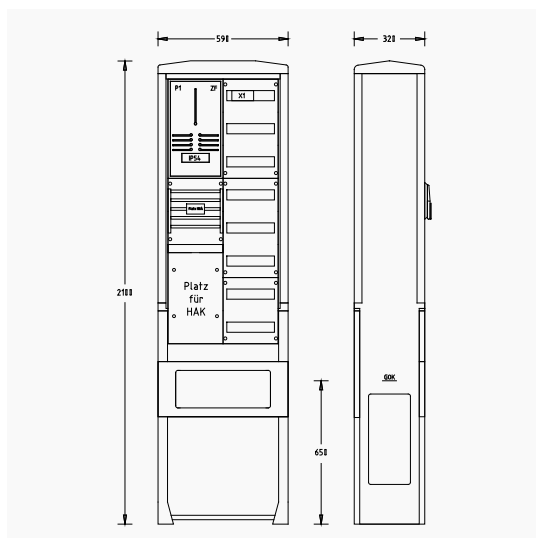
**ZAS-S-1-1VF-SH**

Bestell-Nr.: 2130-0513.45-1VF-SH

- Säule Größe 0/ A070-2100
- Schutzart IP44 / Schutzklasse II
- mit Doppelschließung für Profilhalbzylinder 40 oder 45 mm
- Platz für Hausanschlusskasten NH00
- 1 Zählerplatz IP54 nach DIN 43 870
- 1 Platz für Hauptsicherungsautomat Typ ABB-S750; GE/AEG-S91.3; HAGER-HTS auf SS-System 5 pol./12x5 mm Cu.
- 1 Abgang mit Hauptleiterabzweigklemme 1,5-25 mm² ; 5 pol.
- 1 Verteilerfeld mit 7x12 TE

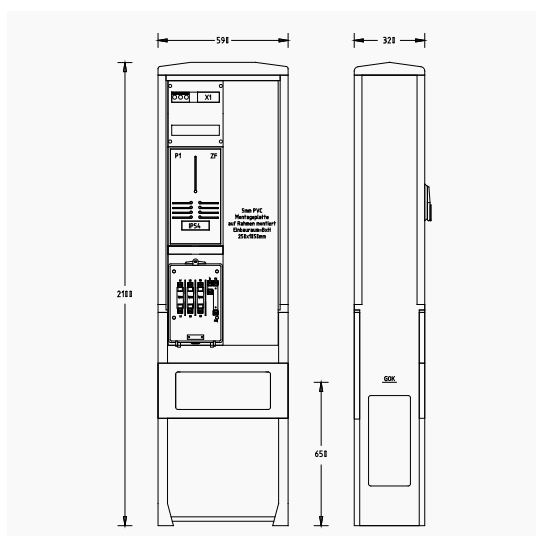
**ZAS-S-1-1MP**

Bestell-Nr.: 2130-0514.45-1MP

- Säule Größe 0 / A070-2100
- Schutzart IP44 / Schutzklasse II
- mit Doppelschließung für Profilhalbzylinder 40 oder 45 mm
- Hausanschlusskasten NH00
- 1 Zählerplatz IP54 nach DIN 43 870
- 1 Sicherungslasttrenner LD02/3 pol. im Abgang
- 1 Abgang mit Hauptleiterabzweigklemme 1,5-25 mm² ; 5 pol.
- 1 Montageplatte aus 5 mm PVC 250x1200 mm

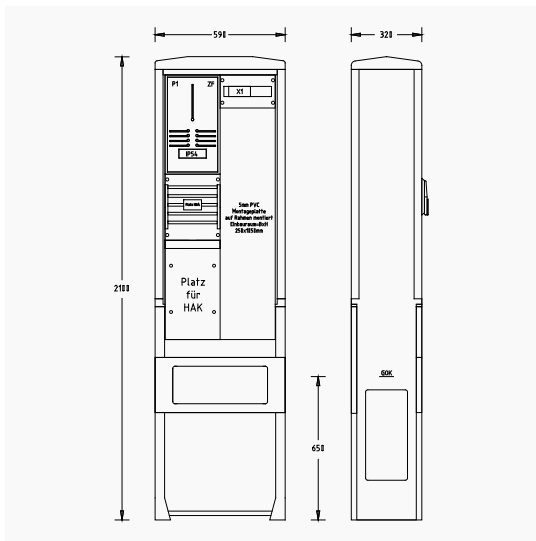
**ZAS-S-1-1MP-SH**

Bestell-Nr.: 2130-0513.45-1MP-SH

- Säule Größe 0 / A070-2100
- Schutzart IP44 / Schutzklasse II
- mit Doppelschließung für Profilhalbzylinder 40 oder 45 mm
- Platz für Hausanschlusskasten NH00
- 1 Zählerplatz IP54 nach DIN 43 870
- 1 Platz für Hauptsicherungsautomat Typ ABB-S750; GE/AEG-S91.3; HAGER-HTS auf SS-System 5 pol./12x5 mm Cu.
- 1 Abgang mit Hauptleiterabzweigklemme 1,5-25 mm² ; 5 pol.
- 1 Montageplatte aus 5 mm PVC 250x1050 mm

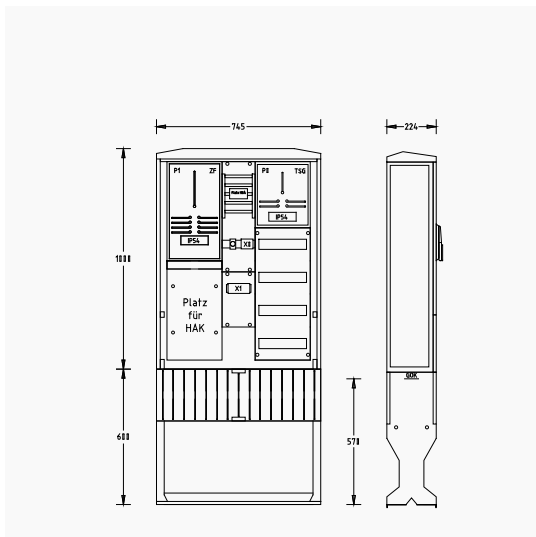
**ZAS-1-TSG-FL**

Bestell-Nr.: 2131-0513.31

- Flachschrack Größe 1 / A100-1000
- Schutzart IP44 / Schutzklasse II
- mit Doppelschließung für Profilhalbzylinder 40 oder 45 mm
- Platz für Hausanschlusskasten NH00
- 1 Zählerplatz IP54 nach DIN 43 870
- 1 TSG-Platz IP54 nach DIN 43 870
- 1 Steuersicherung D01/1 pol. 10 A und Steuerklemme für TSG mit Plombierhaube
- 1 Platz für Hauptsicherungsautomat Typ ABB-S750; GE/AEG-S91.3; HAGER-HTS auf SS-System 5 pol./12x5 mm Cu.
- 1 Abgang mit Hauptleiterabzweigklemme 1,5-25 mm² ; 5 pol.
- 1 Verteilerfeld mit 4x12 TE

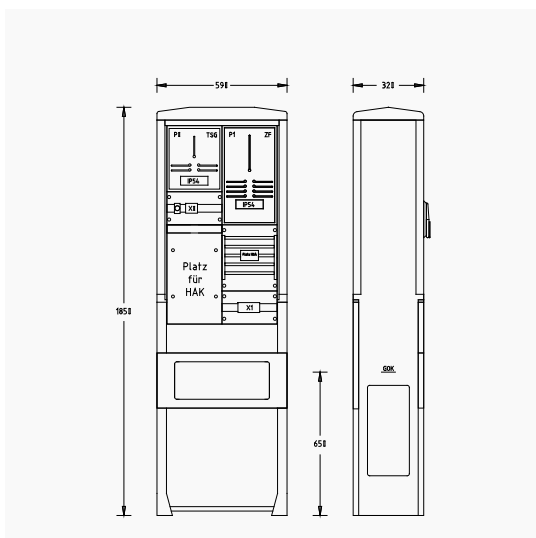
**ZAS-S-1-TSG**

Bestell-Nr.: 2131-0513.44

- Säule Größe 0 / A070-1850
- Schutzart IP44 / Schutzklasse II
- mit Doppelschließung für Profilhalbzylinder 40 oder 45 mm
- Platz für Hausanschlusskasten NH00
- 1 Zählerplatz IP54 nach DIN 43 870
- 1 TSG-Platz IP54 nach DIN 43 870
- 1 Steuersicherung D01/1 pol. 10 A und Steuerklemme für TSG mit Plombierhaube
- 1 Platz für Hauptsicherungsautomat Typ ABB-S750; GE/AEG-S91.3; HAGER-HTS auf SS-System 5 pol./12x5 mm Cu.
- 1 Abgang mit Hauptleiterabzweigklemme 1,5-25 mm² ; 5 pol.

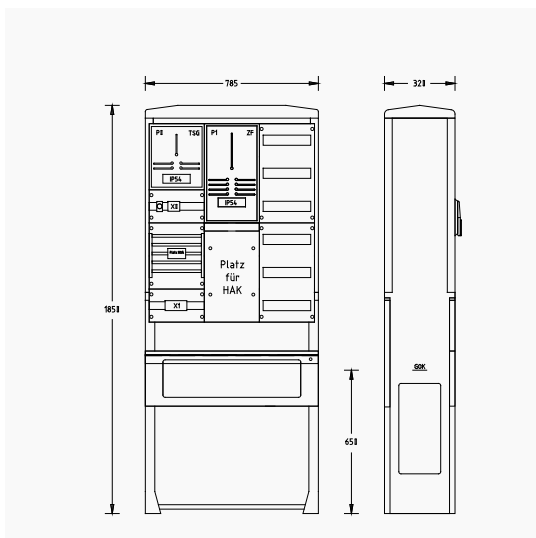

ZAS-S-1-TSG-1VF

Bestell-Nr.: 2131-0513.54-1VF

- Säule Größe 1 / A100-1850
- Schutzart IP44 / Schutzklasse II
- mit Doppelschließung für Profilhalbzylinder 40 oder 45 mm
- Platz für Hausanschlusskasten NH00
- 1 Zählerplatz IP54 nach DIN 43 870
- 1 TSG-Platz IP54 nach DIN 43 870
- 1 Platz für Hauptsicherungsautomat Typ ABB-S750; GE/AEG-S91.3; HAGER-HTS auf SS-System 5 pol./12x5 mm Cu.
- 1 Steuersicherung D01/1 pol. 10 A und Steuerklemme für TSG mit Plombierhaube
- 1 Abgang mit Hauptleiterabzweigklemme 1,5-25 mm² ; 5 pol.
- 1 Verteilerfeld mit 6x12 TE

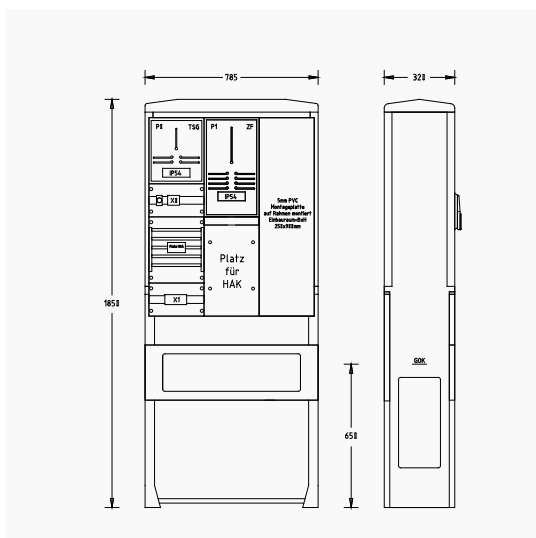

ZAS-S-1-TSG-1MP

Bestell-Nr.: 2131-0513.54-1MP

- Säule Größe 1 / A100-1850
- Schutzart IP44 / Schutzklasse II
- mit Doppelschließung für Profilhalbzylinder 40 oder 45 mm
- Platz für Hausanschlusskasten NH00
- 1 Zählerplatz IP54 nach DIN 43 870
- 1 TSG-Platz IP54 nach DIN 43 870
- 1 Platz für Hauptsicherungsautomat Typ ABB-S750; GE/AEG-S91.3; HAGER-HTS auf SS-System 5 pol./12x5 mm Cu.
- 1 Steuersicherung D01/1 pol. 10 A und Steuerklemme für TSG mit Plombierhaube
- 1 Abgang mit Hauptleiterabzweigklemme 1,5-25 mm² ; 5 pol.
- 1 Montageplatte aus 5 mm PVC 250x900 mm

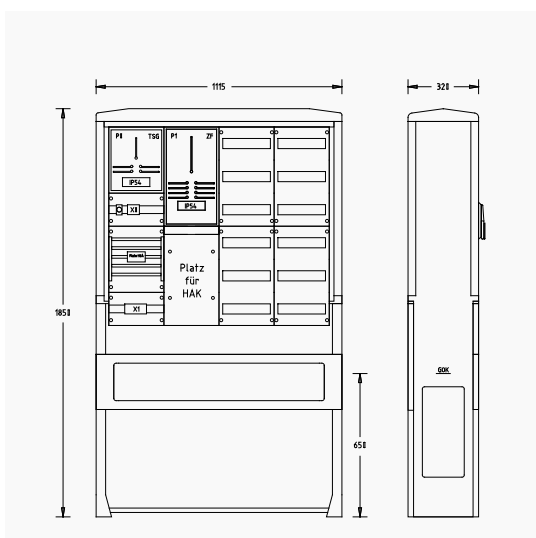

ZAS-S-1-TSG-2VF

Bestell-Nr.: 2131-0513.64-2VF

- Säule Größe 2 / A120-1850
- Schutzart IP44 / Schutzklasse II
- mit Doppelschließung für Profilhalbzylinder 40 oder 45 mm
- Platz für Hausanschlusskasten NH00
- 1 Zählerplatz IP54 nach DIN 43 870
- 1 TSG-Platz IP54 nach DIN 43 870
- 1 Platz für Hauptsicherungsautomat Typ ABB-S750; GE/AEG-S91.3; HAGER-HTS auf SS-System 5 pol./12x5 mm Cu.
- 1 Steuersicherung D01/1 pol. 10 A und Steuerklemme für TSG mit Plombierhaube
- 1 Abgang mit Hauptleiterabzweigklemme 1,5-25 mm² ; 5 pol.
- 2 Verteilerfelder mit 6x12 TE

ZAS-S-1-TSG-2MP

Bestell-Nr.:2131-0513.64-2MP

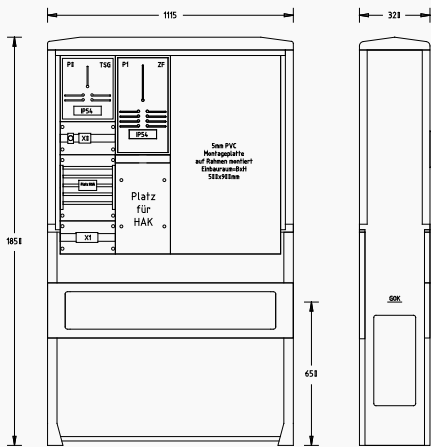

- Säule Größe 2 / A120-1850
- Schutzart IP44 / Schutzklasse II
- mit Doppelschließung für Profilhalbzylinder 40 oder 45 mm

- Platz für Hausanschlusskasten NH00
- 1 Zählerplatz IP54 nach DIN 43 870
- 1 TSG-Platz IP54 nach DIN 43 870
- 1 Platz für Hauptsicherungsautomat Typ ABB-S750; GE/AEG-S91.3; HAGER-HTS auf SS-System 5 pol./12x5 mm Cu.
- 1 Steuersicherung D01/1 pol. 10 A und Steuerklemme für TSG mit Plombierhaube
- 1 Abgang mit Hauptleiterabzweigklemme 1,5-25 mm²; 5 pol.
- 1 Montageplatte aus 5 mm PVC 500x900 mm

ZAS-1-TSG-3VF

Bestell-Nr.: 2131-0513.73-3VF

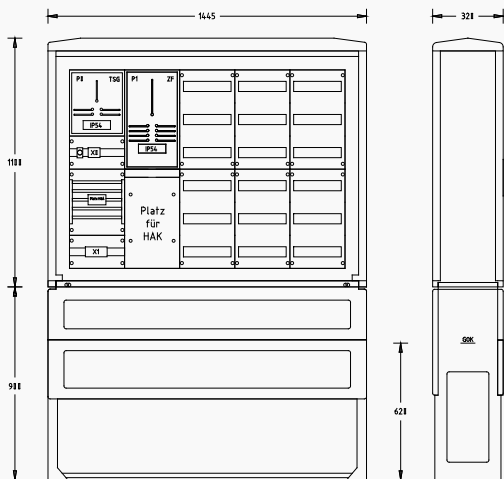

- Gehäuse Größe 3 / A130-1100
- Schutzart IP44 / Schutzklasse II
- mit Doppelschließung für Profilhalbzylinder 40 oder 45 mm

- Platz für Hausanschlusskasten NH00
- 1 Zählerplatz IP54 nach DIN 43 870
- 1 TSG-Platz IP54 nach DIN 43 870
- 1 Platz für Hauptsicherungsautomat Typ ABB-S750; GE/AEG-S91.3; HAGER-HTS auf SS-System 5 pol./12x5 mm Cu.
- 1 Steuersicherung D01/1 pol. 10 A und Steuerklemme für TSG mit Plombierhaube
- 1 Abgang mit Hauptleiterabzweigklemme 1,5-25 mm²; 5 pol.
- 3 Verteilerfelder mit 6x12 TE
- Normsockel Gr. 3

ZAS-1-TSG-3MP

Bestell-Nr.: 2131-0513.73-3MP

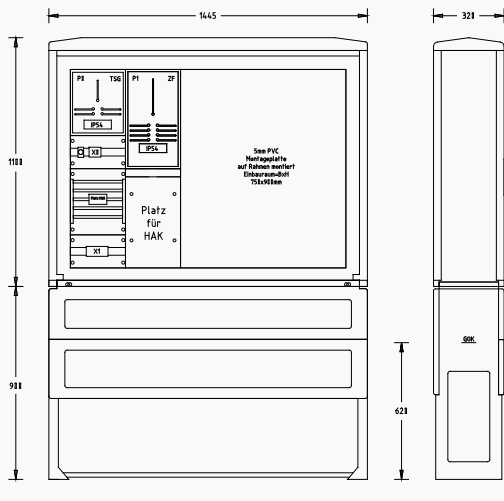

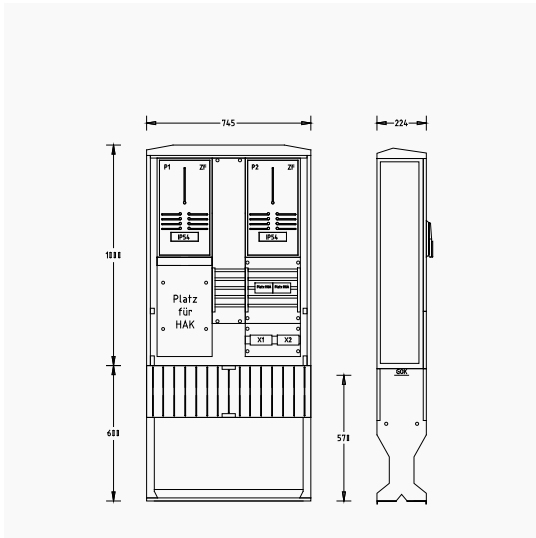

ZAS-2-FL

Bestell-Nr.: 2130-0523.31

- Flachschränk Größe 1 / A100-1000
- Schutzart IP44 / Schutzklasse II
- mit Doppelschließung für Profilhalbzylinder 40 oder 45 mm
- Platz für Hausanschlusskasten NH00
- 2 Zählerplätze IP54 nach DIN 43 870
- 2 Plätze für Hauptsicherungsautomaten Typ ABB-S750; GE/AEG-S91.3; HAGER-HTS auf SS-System 5 pol./12x5 mm Cu.
- 2 Abgänge mit Hauptleiterabzweigklemme 1,5-25 mm² ; 5 pol.

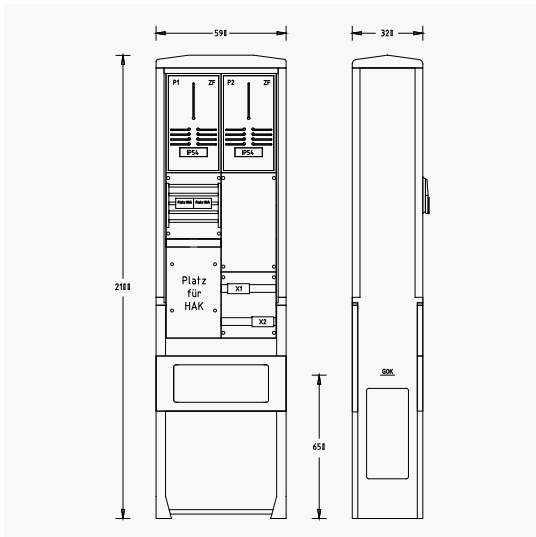

ZAS-S-2

Bestell-Nr.: 2130-0523.45

- Säule Größe 0 / A070-2100
- Schutzart IP44 / Schutzklasse II
- mit Doppelschließung für Profilhalbzylinder 40 oder 45 mm
- Platz für Hausanschlusskasten NH00
- 2 Zählerplätze IP54 nach DIN 43 870
- 2 Plätze für Hauptsicherungsautomaten Typ ABB-S750; GE/AEG-S91.3; HAGER-HTS auf SS-System 5 pol./12x5 mm Cu.
- 2 Abgänge mit Hauptleiterabzweigklemme 1,5-25 mm² ; 5 pol.
- 1 Platzreserve 250x450 mm für TSG-Platz

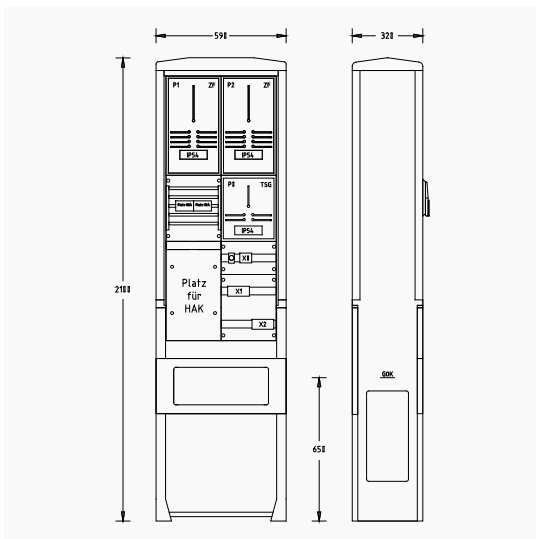

ZAS-S-2-TSG

Bestell-Nr.: 2131-0523.45

- Säule Größe 0 / A070-2100
- Schutzart IP44 / Schutzklasse II
- mit Doppelschließung für Profilhalbzylinder 40 oder 45 mm
- Platz für Hausanschlusskasten NH00
- 2 Zählerplätze IP54 nach DIN 43 870
- 1 TSG-Platz IP54 nach DIN 43 870
- 1 Steuersicherung D01/1 pol. 10 A und Steuerklemme für TSG mit Plombierhaube
- 2 Plätze für Hauptsicherungsautomaten Typ ABB-S750; GE/AEG-S91.3; HAGER-HTS auf SS-System 5 pol./12x5 mm Cu.
- 2 Abgänge mit Hauptleiterabzweigklemme 1,5-25 mm² ; 5 pol.

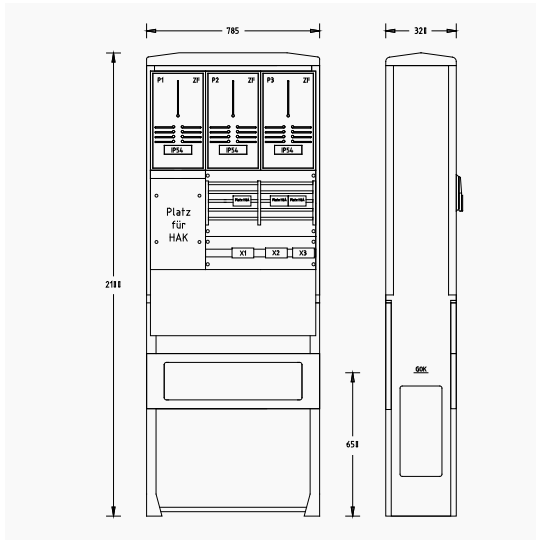
**ZAS-S-3**

Bestell-Nr.: 2130-0533.55

- Säule Größe 1 / A100-2100
- Schutzart IP44 / Schutzklasse II
- mit Doppelschließung für Profilhalbzylinder 40 oder 45 mm
- Platz für Hausanschlusskasten NH00
- 3 Zählerplätze IP54 nach DIN 43 870
- 3 Plätze für Hauptsicherungsautomaten Typ ABB-S750; GE/AEG-S91.3; HAGER-HTS auf SS-System 5 pol./12x5 mm Cu.
- 3 Abgänge mit Hauptleiterabzweigklemme 1,5-25 mm² ; 5 pol.

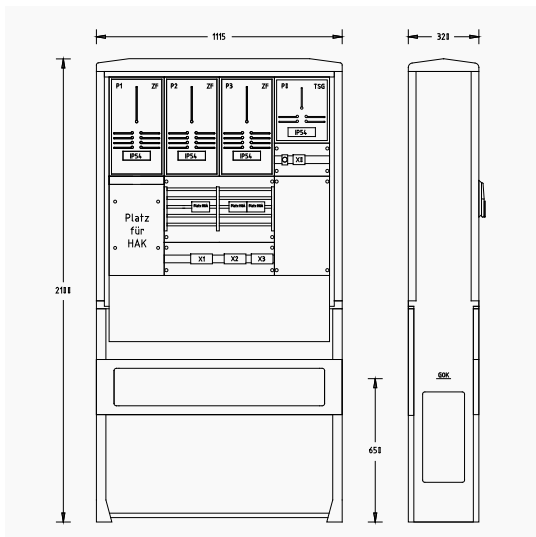
**ZAS-S-3-TSG**

Bestell-Nr.: 2131-0533.65

- Säule Größe 2 / A120-2100
- Schutzart IP44 / Schutzklasse II
- mit Doppelschließung für Profilhalbzylinder 40 oder 45 mm
- Platz für Hausanschlusskasten NH00
- 3 Zählerplätze IP54 nach DIN 43 870
- 1 TSG-Platz IP54 nach DIN 43 870
- 1 Teuersicherung D01/1 pol. 10 A und Steuerklemme für TSG mit Plombierhaube
- 3 Plätze für Hauptsicherungsautomaten Typ ABB-S750; GE/AEG-S91.3; HAGER-HTS auf SS-System 5 pol./12x5 mm Cu.
- 3 Abgänge mit Hauptleiterabzweigklemme 1,5-25 mm² ; 5 pol.
- 1 Platzreserve 250x450 mm

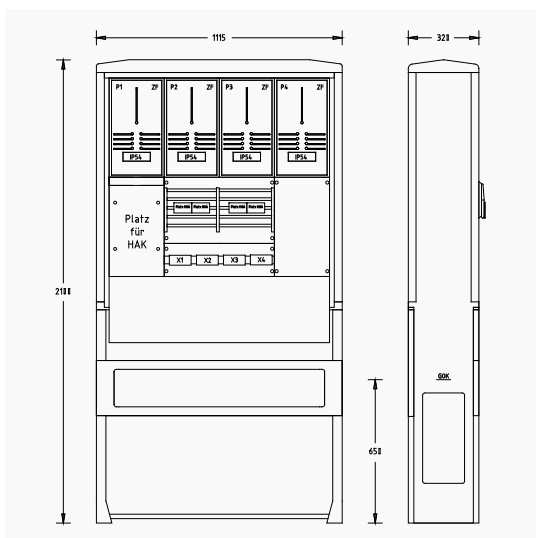
**ZAS-S-4**

Bestell-Nr.: 2130-0543.65

- Säule Größe 2 / A120-2100
- Schutzart IP44 / Schutzklasse II
- mit Doppelschließung für Profilhalbzylinder 40 oder 45 mm
- Platz für Hausanschlusskasten NH00
- 4 Zählerplätze IP54 nach DIN 43 870
- 4 Plätze für Hauptsicherungsautomaten Typ ABB-S750; GE/AEG-S91.3; HAGER-HTS auf SS-System 5 pol./12x5 mm Cu.
- 4 Abgänge mit Hauptleiterabzweigklemme 1,5-25 mm² ; 5 pol.
- 1 Platzreserve 250x450 mm für TSG-Platz

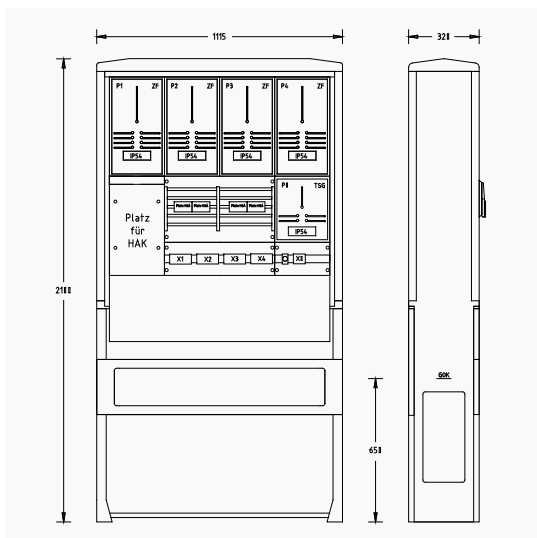

ZAS-4-TSG

Bestell-Nr.: 2131-0543.65

- Säule Größe 2 / A120-2100
- Schutzart IP44 / Schutzklasse II
- mit Doppelschließung für Profilhalbzylinder 40 oder 45 mm
- Platz für Hausanschlusskasten NH00
- 4 Zählerplätze IP54 nach DIN 43 870
- 1 TSG-Platz IP54 nach DIN 43 870
- 1 Steuersicherung D01/1 pol. 10 A und Steuerklemme für TSG mit Plombierhaube
- 4 Plätze für Hauptsicherungsautomaten Typ ABB-S750; GE/AEG-S91.3; HAGER-HTS auf SS-System 5 pol./12x5 mm Cu.
- 4 Abgänge mit Hauptleiterabzweigklemme 1,5-25 mm² ; 5 pol.

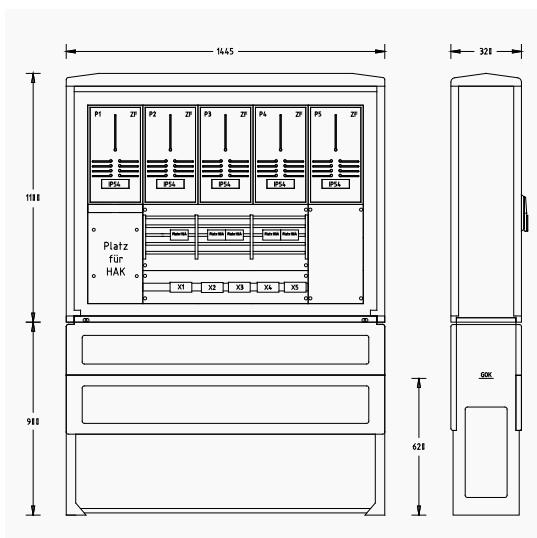

ZAS-5

Bestell-Nr.: 2130-0553.73

- Gehäuse Größe 3 / A130-1100
- Schutzart IP44 / Schutzklasse II
- mit Doppelschließung für Profilhalbzylinder 40 oder 45 mm
- Platz für Hausanschlusskasten NH00
- 5 Zählerplätze IP54 nach DIN 43 870
- 1 Platzreserve 250x450 mm für TSG-Platz
- 5 Plätze für Hauptsicherungsautomaten Typ ABB-S750; GE/AEG-S91.3; HAGER-HTS auf SS-System 5 pol./12x5 mm Cu.
- 5 Abgänge mit Hauptleiterabzweigklemme 1,5-25 mm² ; 5 pol.
- 1 Normsockel Gr. 3

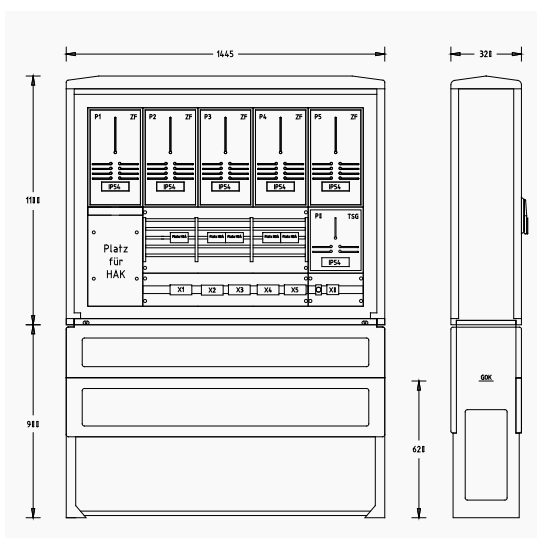

ZAS-5-TSG

Bestell-Nr.: 2131-0553.73

- Gehäuse Größe 3 / A130-1100
- Schutzart IP44 / Schutzklasse II
- mit Doppelschließung für Profilhalbzylinder 40 oder 45 mm
- Platz für Hausanschlusskasten NH00
- 5 Zählerplätze IP54 nach DIN 43 870
- 1 TSG-Platz IP54 nach DIN 43 870
- 1 Steuersicherung D01/1 pol. 10 A und Steuerklemme für TSG mit Plombierhaube
- 5 Platz für Hauptsicherungsautomaten Typ ABB-S750; GE/AEG-S91.3; HAGER-HTS auf SS-System 5 pol./12x5 mm Cu.
- 5 Abgänge mit Hauptleiterabzweigklemme 1,5-25 mm² ; 5 pol.
- 1 Normsockel Gr. 3

ZAS-6

Bestell-Nr.: 2130-0563.73

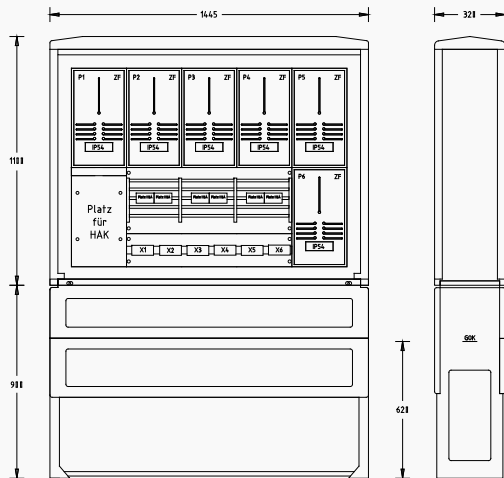

- Gehäuse Größe 3 / A130-1100
- Schutzart IP44 / Schutzklasse II
- mit Doppelschließung für Profilhalbzylinder 40 oder 45 mm
- Platz für Hausanschlusskasten NH00
- 6 Zählerplätze IP54 nach DIN 43 870
- 6 Plätze für Hauptsicherungsautomaten Typ ABB-S750; GE/AEG-S91.3; HAGER-HTS auf SS-System 5 pol./12x5 mm Cu.
- 6 Abgänge mit Hauptleiterabzweigklemme 1,5-25 mm² ; 5 pol.
- 1 Normsockel Gr. 3

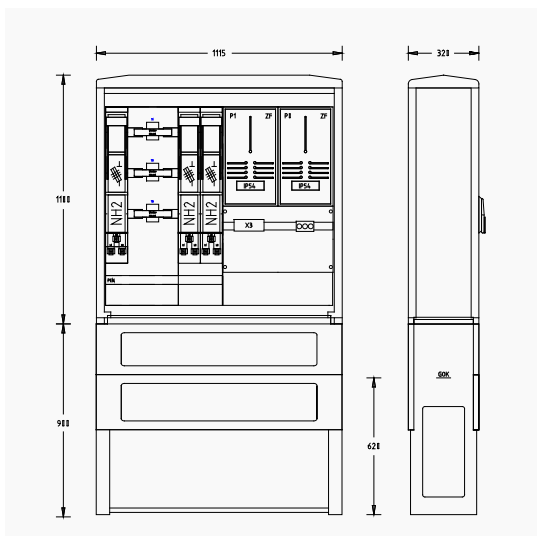
**WM-ZP-250A**

Bestell-Nr.: 2142-0533.63

- Gehäuse A120-1100
- Schutzart IP44 / Schutzklasse II
- mit Doppelschließung für Profilhalbzylinder 40 oder 45 mm
- 1 Sicherungs-Lastschaltleiste NH 2/3 pol.-schaltbar als Eingang, plombierbar
- 1 Satz Wandlerlaschen 30x10 mm
- 1 plombierbare Abdeckung der Wandler und des Einspeisebereiches
- 2 Sicherungs-Lastschaltleiste NH 2/3 pol.-schaltbar als Abgang
- 1 Zählerplatz nach DIN 43 870 IP54
- 1 TSG-Platz nach DIN 43 870 IP54
- 1 Spannungspfadssicherung D01/3 pol. 10 A und Wandlerklemmen
- 1 Eurosocket Gr. 2

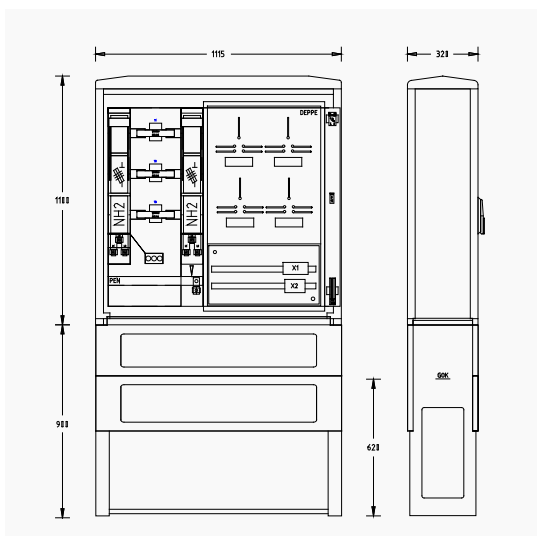
**WM-ZWS-250A-950-550D1**

Bestell-Nr.: 2143-0532.63-950

- Gehäuse A120-1100
- Schutzart IP44 / Schutzklasse II
- mit Doppelschließung für Profilhalbzylinder 40 oder 45 mm
- 1 Sicherungs-Lastschaltleiste NH 2/3 pol.-schaltbar als Eingang, plombierbar
- 1 Satz Wandlerlaschen 30x10 mm
- 1 plombierbare Abdeckung der Wandler und des Einspeisebereiches
- 1 Sicherungs-Lastschaltleiste NH 2/3 pol.-schaltbar als Abgang
- 1 Spannungspfadssicherung D01/3 pol. 10 A
- 1 Zählerwechselschrank mit Zählerwechseltafel
- 1 Sicherung B10/ 1 pol. 25 kA für Schaltschrankheizung mit Temperaturregler
- 1 Eurosocket Gr. 2

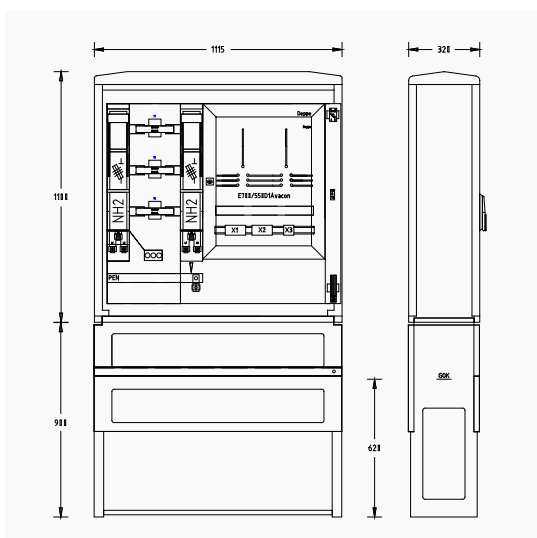
**WM-ZWS-250A-700-550D1**

Bestell-Nr.: 2143-0532.63-700

- Gehäuse A120-1100
- Schutzart IP44 / Schutzklasse II
- mit Doppelschließung für Profilhalbzylinder 40 oder 45 mm
- 1 Sicherungs-Lastschaltleiste NH 2/3 pol.-schaltbar als Eingang, plombierbar
- 1 Satz Wandlerlaschen 30x10 mm
- 1 plombierbare Abdeckung der Wandler und des Einspeisebereiches
- 1 Sicherungs-Lastschaltleiste NH 2/3 pol.-schaltbar als Abgang
- 1 Spannungspfadssicherung D01/3 pol. 10 A
- 1 Zählerwechselschrank mit Zählerwechseltafel
- 1 Sicherung B10/ 1 pol. 25 kA für Schaltschrankheizung mit Temperaturregler
- 1 Eurosocket Gr. 2

WM-ZP-400A

Bestell-Nr.: 2142-0542.63

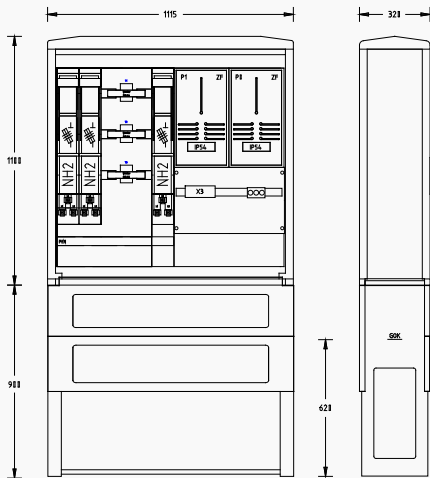

- Gehäuse A120-1100
- Schutzart IP44 / Schutzklasse II
- mit Doppelschließung für Profilhalbzylinder 40 oder 45 mm

- 2 Sicherungs-Lastschaltleiste NH 2/3 pol.-schaltbar als Eingang, plombierbar
- 1 Satz Wandlerlaschen 30x10 mm
- 1 plombierbare Abdeckung der Wandler und des Einspeisebereiches
- 1 Sicherungs-Lastschaltleiste NH 2/3 pol.-schaltbar als Abgang
- 1 Zählerplatz nach DIN 43 870 IP54
- 1 TSG-Platz nach DIN 43 870 IP54
- 1 Spannungspfadssicherung D01/3 pol. 10 A und Wandlerklemmen
- 1 Eurosocket Gr. 2

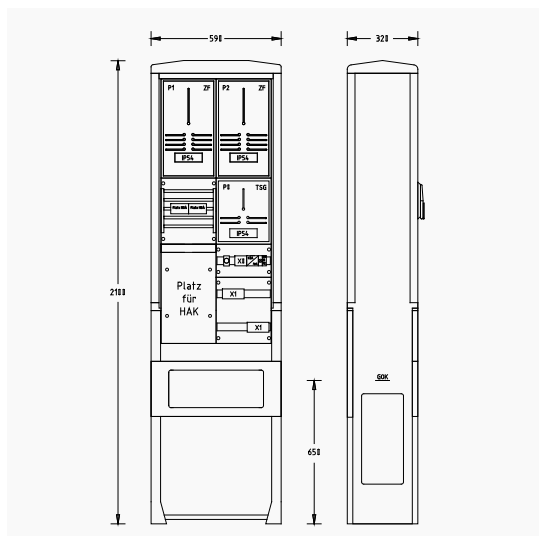
**ZAS-S-1-TSG-TN**

Bestell-Nr.: 2132-0523.45

- Säule Größe 0 / A070-2100
- Schutzart IP44 / Schutzklasse II
- mit Doppelschließung für Profilhalbzylinder 40 oder 45 mm
- 1 Platz für Hausanschlusskasten NH00
- 2 Zählerplätze IP54 nach DIN 43 870
- 1 TSG-Platz IP54 nach DIN 43 870
- 1 Steuersicherung D01/1 pol. 10 A und Steuerklemme für TSG mit Plombierhaube
- 2 Plätze für Hauptsicherungsautomaten Typ ABB-S750; GE/AEG-S91.3; HAGER-HTS auf SS-System 5 pol./12x5 mm Cu.
- 1 Leitungsschutzschalter B10/1 pol. 6 kA, Schütz 63 A/4 pol. und Signalleuchte für Freigabesteuerung
- 2 Abgänge mit Hauptleiterabzweigklemme 1,5-25 mm² ; 5 pol.



eHZ-Adapter BKE-A

Bestell-Nr.: 6020-3300-20

**Zählerplatz BKE-I**

Aufpreis ZP Ausführung BKE-I

Bestell-Nr.:6020-3300-10

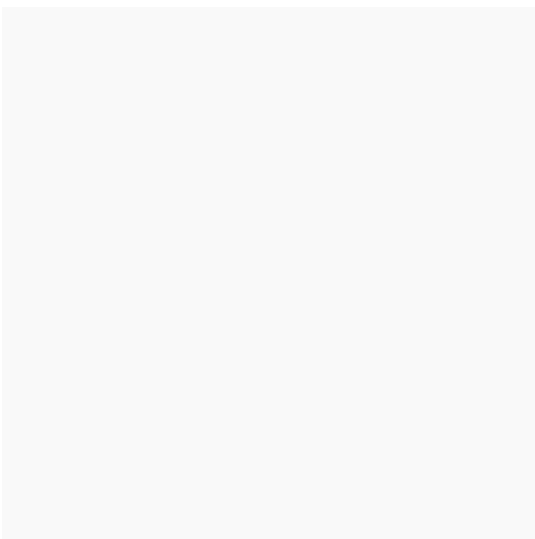



HAK Gr. 00

Bestell-Nr.: 6020-3100-01



SH-Schalter S 751/3-E

S 751/3-E35

Bestell-Nr.:6020-3200-01

S 751/3-E50

Bestell-Nr.:6020-3200-02

S 751/3-E63

Bestell-Nr.:6020-3200-03

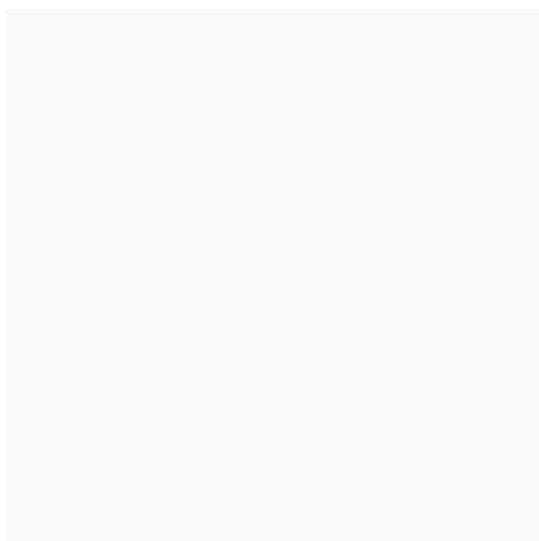

**Zählerhaube IP54**

Bestell-Nr.:6020-3300-01

**Zählerhaube mit Klappfenster IP54**

Bestell-Nr.:6020-3300-02

**Haube TSG-Feld IP54**

Bestell-Nr.:6020-3300-03



Sockelfüller

Sockelfüller 25l
Sockelfüller 50l

Bestell-Nr.: 6020-2400-01
Bestell-Nr.: 6020-2400-02

(für die Säule FL0 sind bei 20 cm Füllhöhe 20 l
 FL1 sind bei 20 cm Füllhöhe 30 l
Schränk Gr.0 sind bei 20 cm Füllhöhe 35 l
Schränk Gr.1 sind bei 20 cm Füllhöhe 47 l
Schränk Gr.2 sind bei 20 cm Füllhöhe 66 l
Schränk Gr.3 sind bei 20 cm Füllhöhe 84 l erforderlich)

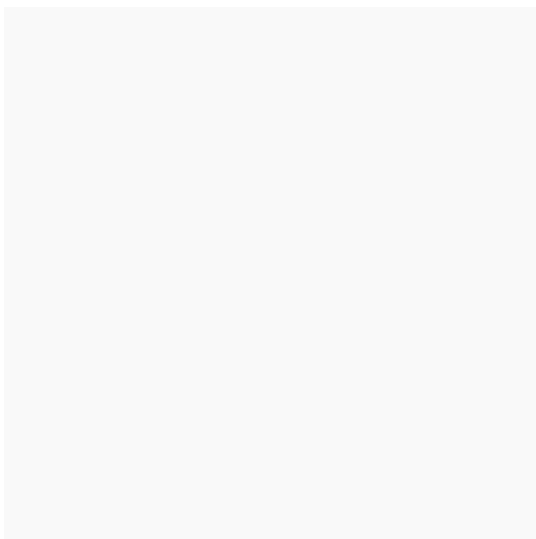
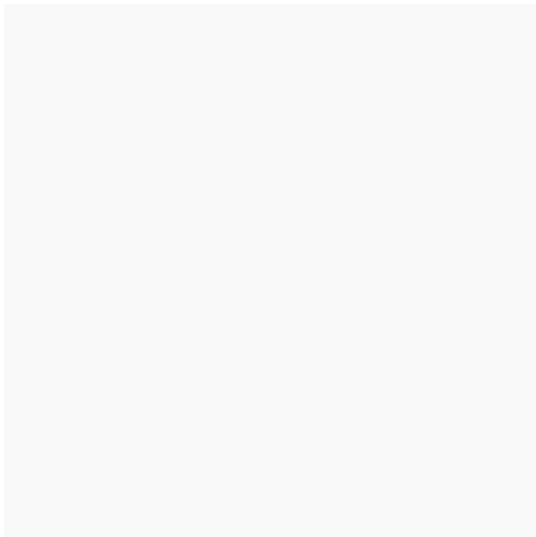



uesa GmbH
Uebigau
Gewerbepark-Nord 7
04938 Uebigau-Wahrenbrück

Tel: +49 35365 49-0
Fax: +49 35365 8217
E-Mail: mail@uesa.de
Internet: www.uesa.de